



Kort en handig:
alles voor het gebruik
van uw afwasautomaat ...
**Vóór het eerste gebruik
altijd het installatievoorschrift
en de gebruiksaanwijzing
doorlezen!**

1

Onthardingsinstallatie instellen *

Waterhardheid bij het
waterleidingbedrijf
opvragen en
hieronder invullen

Waterhardheid °dH	Hardheidsbereik	mmol/l	Instelwaarde
0-6	zacht	0-1,1	H:00
7-8	zacht	1,2-1,4	H:01
9-10	gemiddeld	1,5-1,8	H:02
11-12	gemiddeld	1,9-2,1	H:03
13-16	gemiddeld	2,2-2,9	H:04
17-21	hard	3,0-3,7	H:05
22-30	hard	3,8-5,4	H:06
31-50	hard	5,5-8,9	H:07

* Alleen vóór
de eerste
afwas of bij
veranderde
waterhardheid

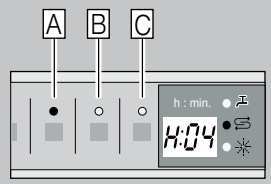

Snel gedaan ...

en zo instellen

- AAN/UIT-schakelaar inschakelen.
- Programmatoets A ingedrukt houden en de START-toets net zolang indrukken tot de cijferindicatie H:0... aan geeft.
- Beide toetsen loslaten.
Het lampje van de toets A knippert en op de cijferindicatie brandt de in de fabriek ingestelde waarde H:04..
- Programmatoets C indrukken.
Bij elke druk op de toets wordt de instelwaarde met één stand verhoogd; als de waarde H:07 is bereikt, springt de indicatie weer op H:00 (uit).
- START-toets indrukken. De ingestelde waarde is in het geheugen opgeslagen.

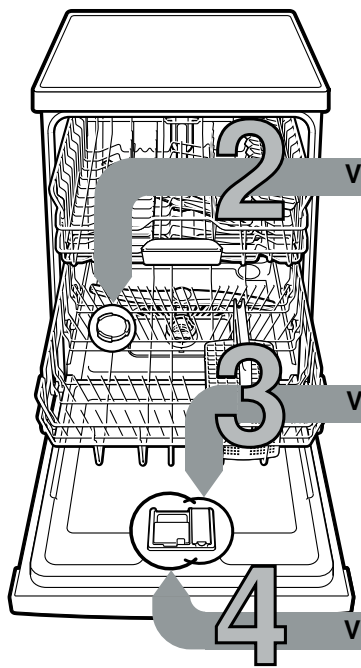

Vul onthardingszout Lost kalk op (niet nodig bij instelwaarde 0!) ...



Deksel
opendraaien.



Alleen vóór
de eerste
afwasbeurt
het zoutreservoir
met water vullen.



**Vullen met
onthardingszout**
(nooit met
afwasmiddel!).



Deksel
dichtdraaien.
Direct hierna
afwassen.

Vul glansspoelmiddel Maakt blinkend schoon ...



Markering 1
indrukken,
deksel 2
optillen.



Vullen met
glansspoelmiddel.



Deksel
dichtdraaien.
KLIK!

Vul afwasmiddel Veel vuil, veel afwasmiddel ...

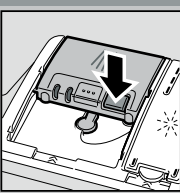

Eventueel
deksel openen
(toets indrukken).



Attentie!
Gecombineerde
producten
niet voor alle
programma's
geschikt,
aanwijzingen van
de fabrikant
in acht nemen.

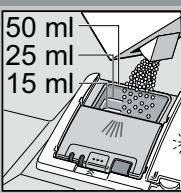
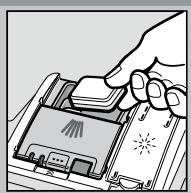

Afwasmiddelbakje
alleen in het droge
afwasmiddelbakje
gieten.

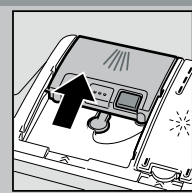

Deksel
dichtschuiven,
indrukken.
PLOP!

5 Apparaat inschakelen

6 Programma kiezen

Snel, zuinig of intensief ...

Programma-overzicht

In dit overzicht staat het maximaal mogelijke aantal programma's vermeld.
De bij uw apparaat behorende programma's kunt u op het bedieningspaneel aflezen.

De programmagegevens zijn laboratorium-meetwaarden volgens de Europese norm EN 50242. Afwijkingen zijn in de praktijk mogelijk.

* Programma dat geschikt is voor 's nachts: het duurt langer, maar is bijzonder stil.

** Halve normbelading

	Auto 65°-75°	Auto 45°-65°	Eco 50°	Auto 35°-45°	Nacht *	Snel 45°
auto	auto	auto	eco	auto	night	auto
Duur in uren/min.	←	3:15 - 1:20	→	←	3:55	0:29 **
Stroomverbruik in kWh	←	1,30 - 0,70	→	←	0,80	0,80
Waterverbruik in liters	←	18 - 7	→	←	10	10

8 Starten van het programma ...

Extra functies **

Maken de afwas flexibel ...

9 Apparaat uitschakelen ...

L+ Tijd besparen (VarioSpeed+) ... wordt door meer energieverbruik bij gelijk blijvend reinigingsresultaat bereikt.

1/2 Halve belading ... bij weinig afwas, bespaart water, energie en tijd.

Intensief zone ... perfect voor gemengde belading. Sproeidruk en temperatuur van het afwaswater worden iets verhoogd.

HygiënePlus ... tijdens het reinigingsproces wordt de temperatuur verhoogd. Hierdoor wordt een verhoogde hygiënestatus bereikt.

Glansdrogen ... voorkomt vlekken en verbetert het droogresultaat. Hierbij wordt toevoeging van glansspoelmiddel aanbevolen.

** afhankelijk van het model

Schoonmaken en onderhoud

Voor perfecte afwasresultaten ...

Afvoerpomp schoonmaken

Siebe
... controleren, eventueel schoonmaken.



Zeefcylinder eruit draaien, zeefstelsysteem eruit halen ...

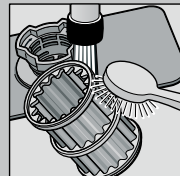

Onder stromend water afspoelen ...

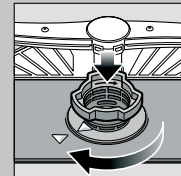

erin zetten ...

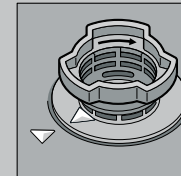

Zeefstelsysteem vastschroeven (LET OP MARKERING!)

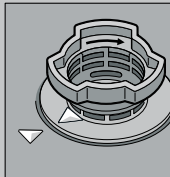

- Stekker uit het stopcontact trekken.
- Water eruit scheppen en zeven eruit halen.
- Afdekking eruit wippen (A).
- Bereik van het schoepenrad op vreemde voorwerpen controleren.
- Afdekking hoorbaar vastklikken (B).
- Zeven erin zetten.

Sproeiarmen
... verstoppingen door kalk/etensresten verwijderen.



Onderste sproeiarm naar boven eraf trekken ...

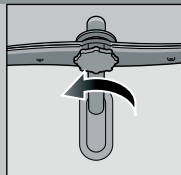

Bovenste sproeiarm eraf schroeven ...



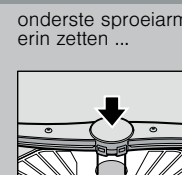

sproeiopeningen onder stromend water (eventueel met een tandenstoker) schoonmaken ...

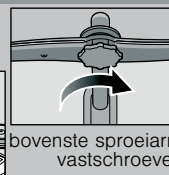

onderste sproeiarm erin zetten ...

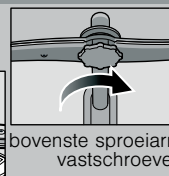
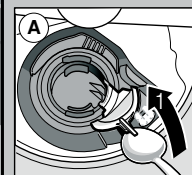

bovenste sproeiarm vastschroeven





KLIK!

Kleine storings zelf verhelpen ...

... want zelf verhelpen loont de moeite!

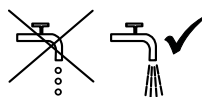
Verdere aanwijzingen vindt u in de gebruiksaanwijzing

Storing	Eventuele oorzaken	Oplossing
Indicatie „E:21“ brandt	Kraan verstopt of verkalkt 	<ul style="list-style-type: none"> ▶ Kraan opendraaien. ▶ 1. Wateraansluiting eraf schroeven. ▶ 2. Zeef in de wateraansluiting schoonmaken. ▶ 3. Hoeveelheid binnenstromend water bij geopende kraan: minimaal 10 liter per min. Bij een lagere hoeveelheid: kraan laten vervangen. ▶ Watertoevoerslang zonder knikken verleggen.
Indicatie „E:22“	Zeven vuil of verstopt	<ul style="list-style-type: none"> ▶ Zeven schoonmaken (zie hierboven).
Indicaties „E:24“ en „E:25“ branden	De afvoerslang is verstopt of geknikt Afdekking waterafvoerpomp niet gemonteerd	<ul style="list-style-type: none"> ▶ De afvoerslang zonder knik plaatsen. ▶ Afdekking (zie boven) monteren.
Indicaties „E:25“ en „E:26“ branden	Afvoerpomp geblokkeerd	<ul style="list-style-type: none"> ▶ Afvoerpomp schoonmaken (zie hierboven).
Een andere foutindicatie „E:XX“ brandt	Apparaat technisch defect	<ul style="list-style-type: none"> ▶ Servicedienst inschakelen (foutindicatie vermelden). ▶ Stekker van het apparaat uit het stopcontact trekken.
Resterend water in het apparaat	Programma nog niet beëindigd	<ul style="list-style-type: none"> ▶ Apparaat inschakelen en sluiten resp. programma afbreken (zie Programma afbreken).
Roestvlekken op bestek	Bestek niet roestbestendig Harde messenlemmets zijn kwetsbaarder Roest van andere voorwerpen	<ul style="list-style-type: none"> ▶ Gebruik bestek dat geschikt is voor afwasmachines. ▶ Roestende voorwerpen nooit in het apparaat afwassen.

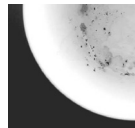
Storing	Eventuele oorzaken	Oplossing
Serviesgoed is niet schoon	Het serviesgoed ligt tegen of over elkaar	<ul style="list-style-type: none"> ▶ Serviesgoed los van elkaar zetten, voorkom dat ze elkaar raken.
Zand of korrelige resten op het serviesgoed	<ul style="list-style-type: none"> Te weinig afwasmiddel Ongeschikt programma gekozen Sproeiers van sproeiarmen verstopt Zeven vuil, zitten niet vast Sproeiarmen geblokkeerd 	<ul style="list-style-type: none"> ▶ Aanwijzingen fabrikant (afwasmiddel) in acht nemen. ▶ Sterker programma kiezen. ▶ Sproeiarmen schoonmaken (zie hierboven). ▶ Zeven schoonmaken (zie hierboven). ▶ Serviesgoed zó inruimen dat de sproeiarmen ongehinderd kunnen ronddraaien.
Vlekken en strepen	Te hoge/te lage dosering glansspolmiddel	<ul style="list-style-type: none"> ▶ Bij strepen: dosering verlagen. ▶ Bij water- of kalkvlekken: dosering verhogen.
Serviesgoed niet droog	Glansspolmiddel Het gecombineerde afwasmiddel heeft een slechte droogcapaciteit Instelling van het apparaat	<ul style="list-style-type: none"> ▶ Dosering verhogen. ▶ Ander product gebruiken. ▶ Glansspolmiddel gebruiken.
Melkkleurige aanslag op serviesgoed (te verwijderen)	Wateronthardingsinstallatie verkeerd ingesteld Onthardingszout ontbreekt	<ul style="list-style-type: none"> ▶ Intensief drogen activeren (afhankelijk van het model). ▶ Onthardingsinstallatie juist instellen. ▶ Onthardingszout bijvullen.
Melkkleurige aanslag, glazen troebel/dof (niet te verwijderen)	Glazen niet geschikt voor afwasmachine	<ul style="list-style-type: none"> ▶ Glazen gebruiken die geschikt zijn voor afwasmachine. ▶ Afwasmiddel gebruiken dat glaswerk ontziet.
Kunststof onderdelen en onderdelen van het serviesgoed verkleuren	<ul style="list-style-type: none"> Te weinig afwasmiddel Verkleuringen door kleurstoffen in levensmiddelen (tomatensaus) 	<ul style="list-style-type: none"> ▶ Aanwijzingen fabrikant (afwasmiddel) in acht nemen. ▶ Verkleuringen kunnen geen kwaad: verbleken bij latere afwasbeurten.

Afbreken van het programma ...

Op de juiste manier inruimen ...

Tijdens het programma START-toets gedurende ca. 3 seconden (Reset) indrukken.



Op de cijferindicatie verschijnt „0:01“ na ca. 1 minuut Einde programma, op de indicatie verschijnt „0:00“.



Apparaat uitschakelen.

Serviesgoed, geschikt voor afwasautomaten, (zonder resten van as, kaarsvet, smeerolie, verf of zelfklevende etiketten; grove resten jam, melkproducten en etenswaren globaal verwijderen) volgens de gebruiksaanwijzing inruimen en controleren of de sproeiarmen ongehinderd kunnen draaien.